

INSTRUKCJA MONTAŻU / EINBAUHINWEISE

1 **PL** Przed rozpoczęciem montażu odpływu ściennego należy przygotować niezbędne narzędzia i materiały. Miejsce montażu należy uporządkować i oczyścić. Montaż należy rozpocząć od sprawdzenia zawartości opakowania.

DE Vor der Installation des Wandwasserabflusses bereiten Sie die notwendigen Werkzeuge und Materialien vor. Die Einbaustellen sollen geräumt und gereinigt werden. Nachdem man den Inhalt der Packung geprüft hat, soll die Montage beginnen.

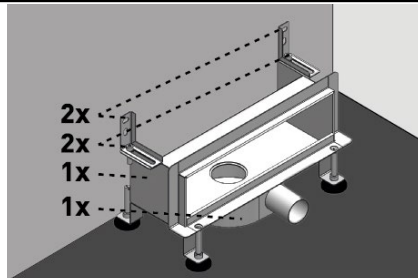

2 **PL** 1. Przygotowany do montażu odpływ ścienny należy ustawić w miejscu montażu. Następnie ustalić odległość korpusu od ściany poprzez rozsunięcie elementów mocujących. 2. Ustalić pion i poziom za pomocą poziomicy i śrub regulacyjnych. 3. Ołówkiem zaznaczyć miejsce wiercenia otworów na dyble mocujące \varnothing 6 mm. 4. Po zaznaczeniu należy odstawić odpływ w celu wiercenia otworów.

DE 1. Der zur Installation vorbereitete Wandwasserablauf soll am Montageplatz festgelegt werden. Als nächstes bestimmen Sie den Abstand des Körpers von der Wand durch das Aufschieben der Befestigungselemente. 2. Bestimmen Sie die Vertikale und die Horizontale mit einer Wasserwaage und Einstellschrauben. 3. Mit einem Bleistift markieren Sie die Bohrstellen für \varnothing 6 mm Dübel. 4. Legen Sie den Wandwasserablauf beiseite, um Löcher zu bohren.

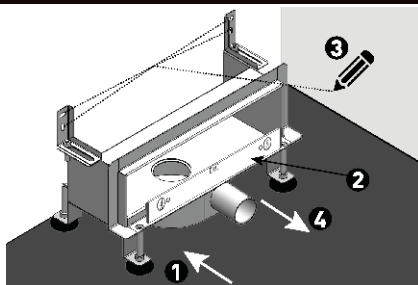

3 **PL** 5. Przy pomocy wiertarki wywiercić otwory w zaznaczonych miejscach. 6. Używając młotka w wywierconych otworach umieścić kotki rozporowe. 7. Odpływ ścienny należy ustawić w miejscu montażu. 8. następnie przykręcić do ściany elementy mocujące.

DE 5. Mit einem Bohrer bohren Sie Löcher an den markierten Stellen. 6. Setzen Sie die Dübel mit einem Hammer in die gebohrten Löcher. 7. Wandwasserablauf soll an der Montagestelle aufgestellt werden. 8. Danach befestigen Sie die Befestigungselemente an der Wand.

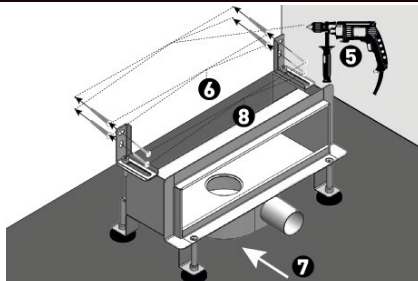

4 **PL** 9. Wyregulować odległość od ściany śrubami umieszczonymi na elemencie mocującym. 10. Skorygować pion i poziom następnie dokręcić śruby mocujące do ściany i regulujące do odpływu.

11. Wyregulować pozycję syfonu. **12.** Do umocowanego do ściany i podłoża odpływu ściennego należy podłączyć instalację odpływową. Sprawdzić poprawność zamocowania rury odpływowej.

DE 9. Stellen Sie den Abstand zur Wand mit den Schrauben am Befestigungselement ein. 10. Korrigieren Sie die Vertikale und Horizontale, dann ziehen Sie die Befestigungsschrauben an die Wand und Einstellschrauben an den Abfluss an.

11. Stellen Sie die Position des Siphons ein. **12.** Ein Entwässerungssystem soll danach an den an der Wand installierten Wandwasserabfluss angeschlossen werden. Überprüfen Sie ob das Abflussrohr korrekt angefestigt wurde.

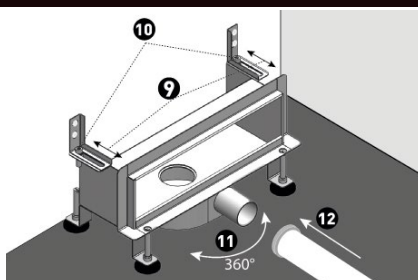

5

PL W przypadku zabudowy lekkiej korpus odpływu wraz z rurą odpływową obudować profilami do montażu płyt karton-gips, w taki sposób żeby planowana grubość montowanych płyt przylegała bezpośrednio do kotnierza korpusu odpływu. Odległość od kotnierza do maskownicy odpływu wynosi ok 14 mm.

DE Im Fall vom Leichtbau sollen der Abflusskörper und das Abflussrohr mit den Profilen für die Regipsplatten so bebaut werden, dass die geplante Stärke von den montierten Platten direkt an den Abflusskörper-Flansch anliegt. Der Abstand vom Flansch zur Abflussabdeckung beträgt ca. 14 mm.

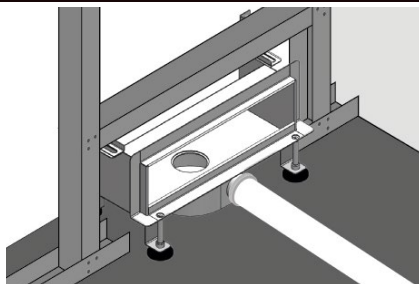

PL W przypadku zabudowy ciężkiej korpus odpływu wraz z rurą odpływową obudować bloczkami, w taki sposób żeby po nałożeniu warstwy tynku przylegał on bezpośrednio do kotnierza korpusu odpływu. Odległość od kotnierza do maskownicy odpływu wynosi ok 14 mm.

DE Im Fall vom Schwerbau sollen der Abflusskörper und das Abflussrohr mit den Betonblöcken so bebaut werden, dass der Körper nachdem man eine Putzschicht aufgetragen hat, direkt an den Abflusskörper-Flansch anliegt.

Der Abstand vom Flansch zur Abflussabdeckung beträgt ca. 14 mm.

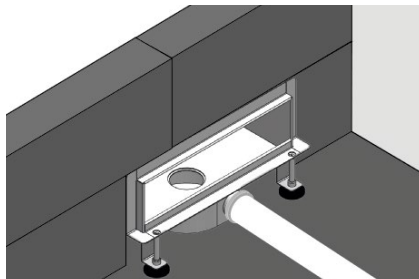

6

PL W przypadku zabudowy lekkiej do przygotowanej konstrukcji z profili należy zamontować płyty karton-gips w zaplanowanej ilości warstw, zgodnie z technologią montażu płyt karton-gips. Następnie należy nałożyć i wygładzić szpachlę (z wykorzystaniem siatki do spoin). Po całkowitym wyschnięciu szpachli i przeszlifowaniu łączeń należy posprzątać podłoże a następnie przystąpić do montażu dylatacji obwodowej i ułożenia warstwy izolacji akustycznej.

DE Im Fall vom Leichtbau sind an den vorbereiteten Profil – Konstruktion die Regipsplatten gemäß der geplanten Anzahl der Schichten und der entsprechenden Montagetechnologie zu montieren. Dann ist die Spachtelschicht aufzubringen und die Wände sind zu glätten (unter Anwendung vom Schleifnetz). Nach dem kompletten Austrocknen der Spachtel und nach dem Beschleifen der Stoßstellen sind die Flächen aufzuräumen. Dann sind die Umfang-Dehnungsfuge und die Schichten der schalldämpfenden Isolierung zu montieren.

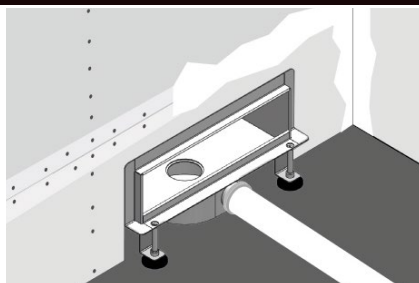

PL W przypadku zabudowy ciężkiej ułożone bloczki po związaniu spoiny pokryć warstwą tynku w taki sposób żeby zachować dystans kotnierza korpusu do maskownicy ok 14mm.

DE Im Fall vom Schwerbau sind die verlegten Betonblöcke nach dem Austrocknen der Fuge so zu verputzen, dass der Abstand des Körperflansches von der Abdeckung ca. 14 mm beträgt

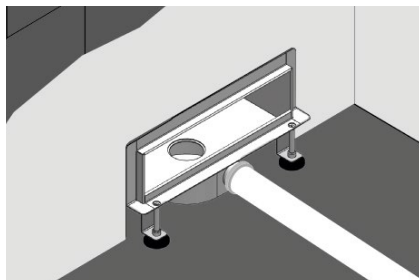

7

PL Przystąpić do ułożenia warstwy izolacji akustycznej.

DE Schalldämpfende Isolierung montieren.

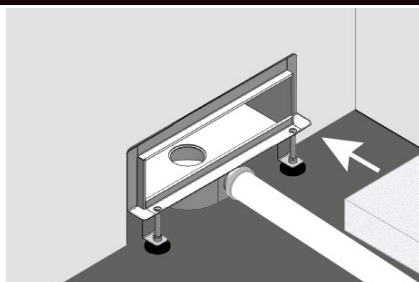

8

PL Przystąpić do montażu dylatacji obwodowej. **1.** Pomiedzy ścianą a podłogą ułożyć folię PE. **2.** Uszczelnić taśmą izolacyjną narożniki pomiędzy ścianą a folią PE.

DE Umfang-Dehnungsfuge montieren.. **1.** Zwischen der Wand und dem Boden ist die PE-Folie zu verlegen. **2.** Mit dem Dichtungsband sind auch die Ecken zwischen der Wand und der PE-Folie zu schützen.

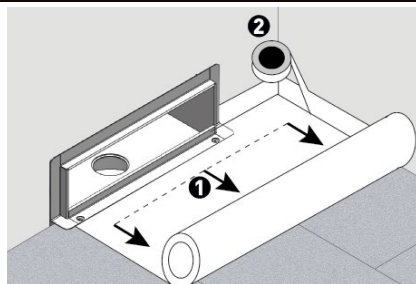

9

PL **1.** Wykonać posadzkę z zachowaniem spadku minimum 1%. **2.** Po wykonaniu posadzki i sprawdzeniu wymaganych spadków należy odczekać na całkowite wyschnięcie i związanie posadzki a następnie należy odciąć nadmiar dylatacji obwodowej.

DE **1.** Den Boden unter Berücksichtigung der Gefälle von mindestens 1% auszugießen. **2.** Nach dem vollständigen Austrocknen des Bodens ist der Überschuss der Dehnungsfuge ist mit dem Messer abzuschneiden

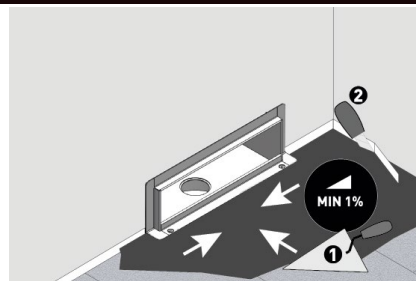

10

PL **1.** Taśmą uszczelniającą należy zabezpieczyć narożniki oraz korpus odpływu w sposób pokazany na rysunku **2.** Nałożyć pierwszą warstwę folii w płynie następnie odczekać minimum trzy godziny po czym nałożyć kolejną warstwę.

DE **1.** Mit einem Dichtungsband die Ecken und den Körper schützen – Zeichnung Nr. 2. Erste Schicht von der flüssigen Folie auftragen, min, 3 Stunden abwarten und danach eine weitere Schicht auftragen

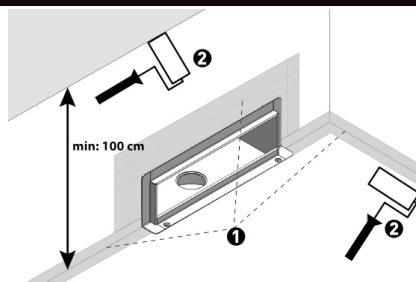

11

PL Po całkowitym wyschnięciu warstw płynnej folii należy przystąpić do nakładania warstwy gruntu tak jak w przypadku płynnej folii zachować odstęp minimum trzech godzin przed nałożeniem kolejnej warstwy.

DE Nach dem vollständigen Austrocknen der flüssigen Folie kann man mit dem Aufbringen der nächsten Grundierungsschicht beginnen. Man muss wenigstens 3 Stunden abwarten bevor man eine weitere Schicht aufbringt.

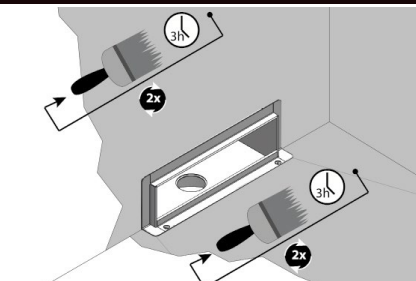

12

PL Dopiero po całkowitym wyschnięciu warstw gruntu można przystąpić do układania płytek ceramicznych. Przy układaniu płytek ceramicznych należy pamiętać o zachowaniu zalecanych spadków podłogi min 1%.

Po zafugowaniu, wyschnięciu spoin oraz usunięciu zanieczyszczeń można zdjąć folię ochronną z maskownicy.

DE Erst nach dem vollständigen Austrocknen der Grundierungsschichten können die Keramikfliesen gelegt werden.

Beim Legen der Keramikfliesen ist das empfohlene Gefälle des Bodens von wenigstens 1% zu beachten. Nach dem Verfugen, wenn die Fugen trocken sind, und nach der Entfernung der Verunreinigungen kann die Schutzfolie von der Abdeckung entfernt werden.

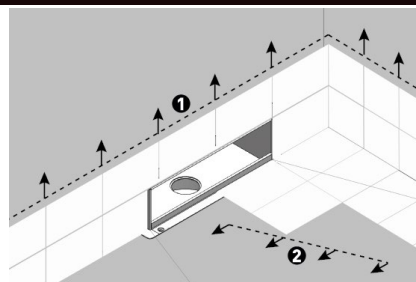

13

PL Po zakończeniu wszystkich prac należy umieścić maskownicę odpływie ściennym. Maskownicę w wersji „Do wypełnienia” należy wcześniej przygotować poprzez wklejenie dopasowanej rozmiarem płytki a następnie umocować ją na uchwytach magnetycznych w odpływie. Maskownicę standardową należy umieścić w odpływie tak jak na rysunku i docisnąć do uchwyty magnetycznego.

DE Nach Abschluss von allen Arbeiten ist die Abdeckung im Wandabfluss einzusetzen. Die Abdeckung in der „Zum Auffüllen“-Ausführung (eine Ebene mit den Fliesen) ist früher vorzubereiten. Es muss eine Fliese mit angepassten Abmessungen eingesetzt werden, die dann auf den Magnet-Halterungen im Abfluss aufgehängt wird. Die STANDART-Abdeckung muss im Abfluss gemäß der oben aufgeführten Zeichnung eingesetzt werden und dann zur Magnet-Halterung zugeedrückt werden.

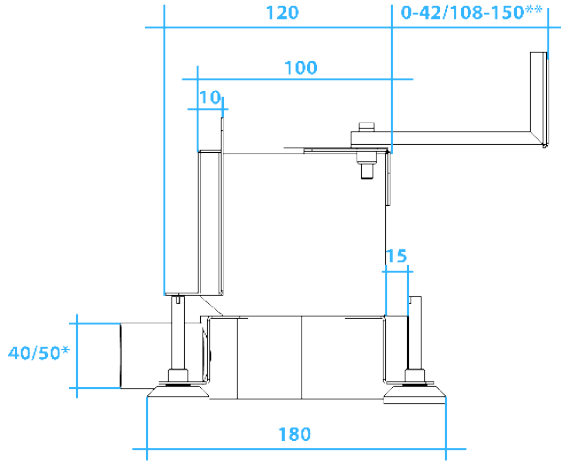
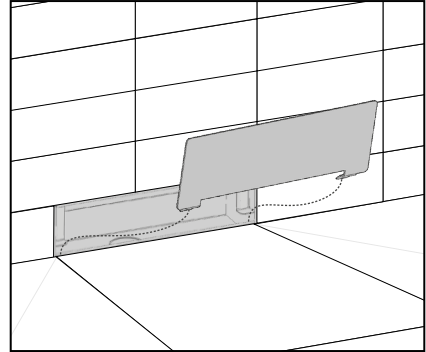
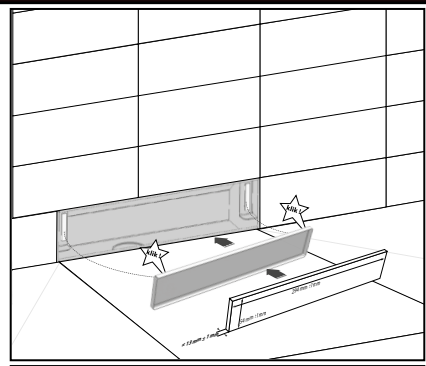

* 40mm - syfon niski / 50mm - syfon wysoki
 ** 0-42mm - mocowanie krótkie / 108-150mm - mocowanie długie

